



**ResMed**

**AirFit™** N20

Nasal mask



User guide

English | Deutsch

Français | Italiano

Nederlands | العربية اللغة

Fitting / Anlegen / Ajustement / Applicazione / Opzetten  
/ الارتداء

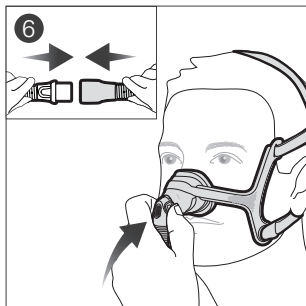
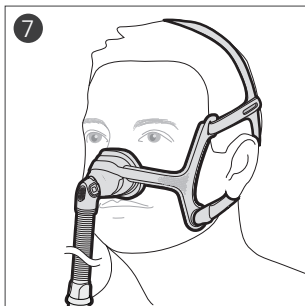
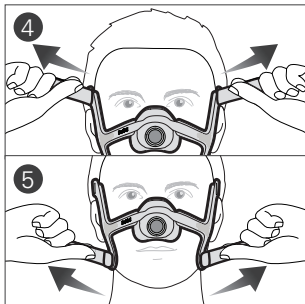
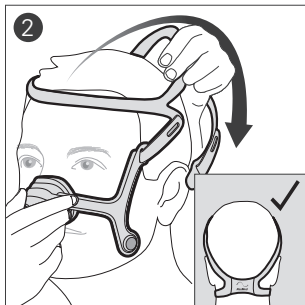
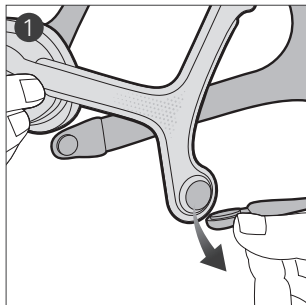

**Adjustment / Anpassen / Ajustement / Regolazione**  
Afstellen / الضبط

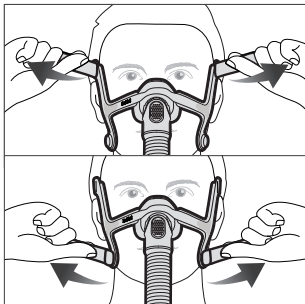
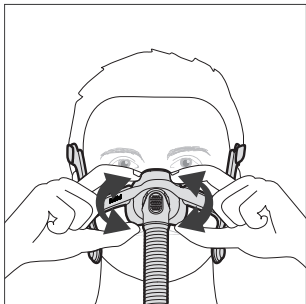

**Removal / Abnehmen / Retrait / Rimozione /**  
Afnemen / النزع

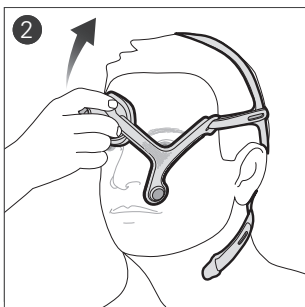
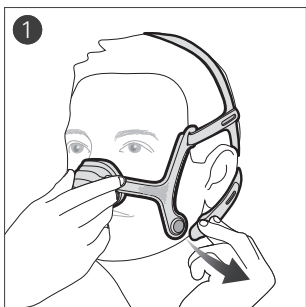

Disassembly / Auseinanderbau / Démontage /  
Smontaggio / Demonteren / التفكيك

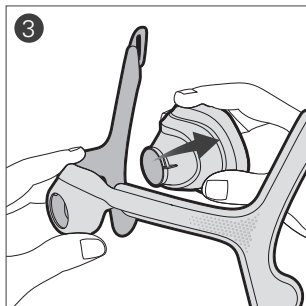
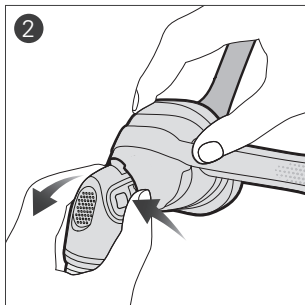
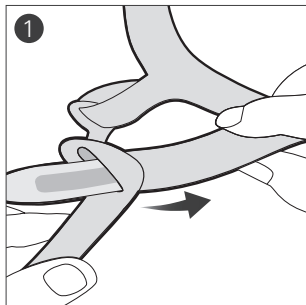

Reassembly / Zusammenbau / Remontage /  
Riassemblaggio / Opnieuw monteren / إعادة التجميع

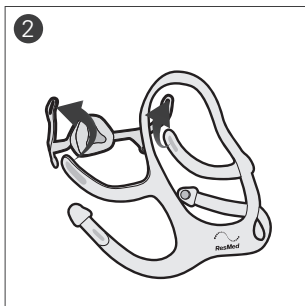
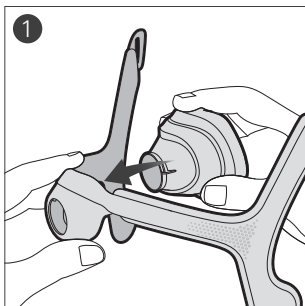

Cleaning your mask at home / Reinigung der Maske zu Hause / Nettoyage de votre masque à domicile / Pulizia della maschera a domicilio / Uw masker thuis reinigen / تنظيف قناعك في المنزل

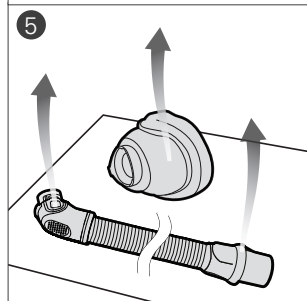
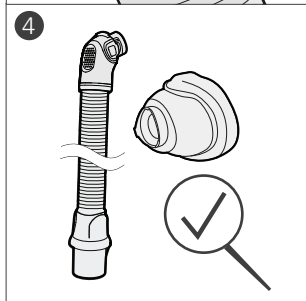
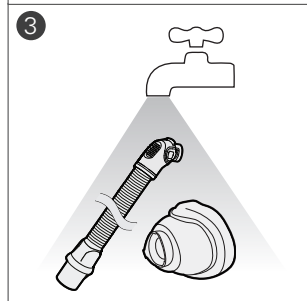
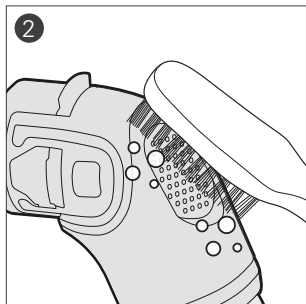
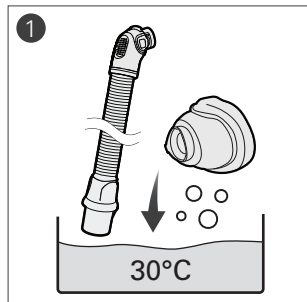



Nasenmaske

Vielen Dank, dass Sie sich für AirFit N20 entschieden haben. Diese Gebrauchsanweisung enthält Anweisungen für AirFit N20 und AirFit N20 for Her Masken. Diese werden in dieser Gebrauchsanweisung gemeinsam als AirFit N20 bezeichnet.

## Diese Gebrauchsanweisung

Lesen Sie bitte vor dem Gebrauch die gesamte Gebrauchsanweisung. Schauen Sie sich beim Befolgen der Anweisungen die Abbildungen vorne in der Gebrauchsanweisung an.

## Verwendungszweck

Die AirFit N20 führt dem Patienten auf nicht-invasive Weise einen Luftfluss von einem PAP-Gerät (positiver Atemwegsdruck) wie z. B. einem CPAP- oder BiLevel-Gerät zu.

Die AirFit N20 ist:

- für Patienten (>30 kg) vorgesehen, denen positiver Atemwegsdruck verschrieben wurde.
- für den wiederholten Gebrauch durch einen einzelnen Patienten zu Hause sowie durch mehrere Patienten in der Klinik oder im Schlaflabor geeignet.

## WARNUNG

Die unteren Kopfbänder und der Rahmen von AirFit N20 enthalten Magnete. Zwischen Kopfband/Rahmen und aktiven medizinischen Implantaten (z. B. Herzschrittmacher oder Defibrillatoren) muss ein Abstand von mindestens 50 mm eingehalten werden, um Beeinträchtigungen durch lokalisierte Magnetfelder auszuschließen. Die Magnetfeldstärke beträgt weniger als 400 mT.

## Kontraindikationen

Die Nutzung von Masken mit magnetischen Komponenten ist bei Patienten mit den folgenden Erkrankungen kontraindiziert:

- hämostatischer Clip aus Metall zur Behandlung eines Gehirnaneurysmas
- Metallsplitter in einem oder beiden Augen aufgrund einer penetrierenden Augenverletzung.

## ALLGEMEINE WARNUNGEN

- Die Ausatemöffnungen dürfen nicht blockiert werden.
- Diese Maske darf nur mit dem von Ihrem Arzt oder Atemtherapeuten empfohlenen CPAP- oder BiLevel-Gerät verwendet werden.
- Die Maske darf nur bei eingeschaltetem Gerät verwendet werden. Stellen Sie nach dem Anlegen der Maske sicher, dass das Gerät Luft bereitstellt. Erklärung: CPAP- und BiLevel-Geräte sind für die Verwendung mit speziellen Masken (oder Verbindungsstücken) vorgesehen, die mit Ausatemöffnungen ausgestattet sind, um einen kontinuierlichen Luftstrom aus der Maske heraus zu gewährleisten. Wenn das Gerät eingeschaltet ist und ordnungsgemäß funktioniert, wird die ausgeatmete Luft durch frische Luft vom Gerät über die Luftauslassöffnungen der Maske heraustransportiert. Ist das Gerät jedoch nicht in Betrieb, wird nur unzureichend frische Luft durch die Maske zugeführt, und es besteht das Risiko der Rückatmung ausgeatmeter Luft. Die Rückatmung ausgeatmeter Luft über mehrere Minuten kann unter bestimmten Umständen zum Ersticken führen. Dies gilt für die meisten CPAP- oder BiLevel-Gerätemodelle.
- Bei zusätzlicher Sauerstoffgabe müssen alle Vorsichtsmaßnahmen beachtet werden.
- Wenn das CPAP- bzw. BiLevel-Gerät nicht in Betrieb ist, muss die Sauerstoffzufuhr abgeschaltet werden, damit sich nicht verwendeter Sauerstoff nicht im Gehäuse des Gerätes ansammelt, wo er eine Feuergefahr darstellen könnte.
- Sauerstoff fördert die Verbrennung. Rauchen und offenes Feuer während der Verwendung von Sauerstoff müssen daher unbedingt vermieden werden. Die Sauerstoffzufuhr darf nur in gut belüfteten Räumen erfolgen.



- Wird eine konstante Menge an zusätzlichem Sauerstoff zugeführt, variiert die Konzentration des eingeatmeten Sauerstoffs je nach Druckeinstellung, Atemmuster des Patienten, Maskentyp, Zufuhrstelle und Leckagerate. Diese Warnung bezieht sich auf die meisten CPAP- bzw. BiLevel-Geräte.
- Ihr Arzt kann anhand der technischen Daten der Maske deren Kompatibilität mit dem CPAP- bzw. BiLevel-Gerät überprüfen. Werden die technischen Daten der Maske nicht beachtet bzw. wird die Maske mit inkompatiblen Atemtherapiegeräten verwendet, können Sitz, Komfort und Therapie beeinträchtigt werden. Außerdem können sich Leckagen bzw. Leckagevariationen negativ auf die Funktion des CPAP- bzw. BiLevel-Gerätes auswirken.
- Sollten IRGENDWELCHE Nebenwirkungen im Zusammenhang mit dem Gebrauch der Maske auftreten, stellen Sie den Gebrauch der Maske ein und konsultieren Sie Ihren Arzt oder Schlaftherapeuten.
- Masken können Zahn-, Gaumen- oder Kieferschmerzen verursachen bzw. ein bestehendes Zahnleiden verschlimmern. Wenden Sie sich in einem solchen Fall an Ihren Arzt oder Zahnarzt.
- Wie bei allen Masken besteht bei niedrigen CPAP-Druckwerten das Risiko der Rückatmung.
- Informationen zu Einstellungen und Betrieb finden Sie in der Gebrauchsanweisung Ihres CPAP- bzw. BiLevel-Gerätes.
- Entfernen Sie vor dem Gebrauch der Maske sämtliches Verpackungsmaterial.
- Wird die Maske bei Patienten verwendet, die nicht in der Lage sind, die Maske selbst abzunehmen, ist die Überwachung durch qualifiziertes Pflegepersonal erforderlich.
- Die Maske darf nicht bei Patienten eingesetzt werden, die unter beeinträchtigten Larynxreflexen oder anderen Zuständen leiden, die bei Regurgitation oder Erbrechen zur Aspiration prädisponieren.
- Flexible PVC-Produkte (z. B. PVC-Schlauch) dürfen nicht direkt an dieser Maske angeschlossen werden. Flexible PVC-Produkte enthalten Bestandteile, die das Material der Maske beschädigen und zu Rissen oder Brüchen in den Komponenten führen können.

- Die Maske weist einen Sicherheitsluftauslass auf, um eine normale Atmung zu ermöglichen. Wenn dieser Sicherheitsluftauslass beschädigt ist oder fehlt, darf die Maske nicht getragen werden.

## Verwendung der Maske

Die Maske kann mit allen Geräten mit positivem Atemwegsdruck (zum Beispiel mit CPAP- und Bilevel-Geräten) und einem Schlauchanschluss gemäß ISO 5356-1 (22mm) verwendet werden. Eine Rückatmung in das Schlauchsystem wird durch das integrierte Ausatemventil verhindert.

Bitte schauen Sie für Details über Druckeinstellungen in der Gebrauchsanweisung für Ihr Gerät nach und konsultieren Sie einen Arzt oder ResMed-Vertreter bezüglich der Therapieeinstellungen.

Wenn Sie Ihre Maske mit CPAP- oder Bilevel-Geräten von ResMed verwenden, die über Maskenoptionen verfügen, lesen Sie sich dazu bitte den Abschnitt „Technische Daten“ in dieser Gebrauchsanweisung durch.

Mehr Informationen über die Kompatibilität von Masken und ResMed-Geräten finden Sie hier: [www.resmed.com/downloads/masks](http://www.resmed.com/downloads/masks). Wenn Sie keinen Internetanschluss haben, wenden Sie sich bitte an Ihren ResMed-Vertreter.

**Hinweise: Lebensdauer:** Sofern dieses Maskensystem bestimmungsgemäß verwendet und täglich gereinigt und gepflegt wird, beträgt die minimale Nutzungsdauer 90 Tage. Eine weitergehende Nutzung ist von einigen Faktoren abhängig: Pflege, Nutzungsintensität und Umweltbedingungen. Die Komponenten können gemäß den Kriterien für die Sichtprüfung von Produkten, beschrieben im Abschnitt „Reinigung der Maske zu Hause“ in dieser Gebrauchsanweisung, ausgetauscht werden, wenn der Nutzer es für notwendig erachtet.

## Anlegen

1. Drehen und ziehen Sie die Magnetclips vom Rahmen.
2. Halten Sie die Maske mit geöffneten unteren Kopfbändern an Ihr Gesicht und ziehen Sie das Kopfband über den Kopf.

### **Überprüfen des Kopfbandes:**

Stellen Sie sicher, dass das ResMed-Logo am Kopfband beim Anlegen nach außen und oben weist.

3. Führen Sie die unteren Bänder unter Ihren Ohren entlang und befestigen Sie den Magnetclip am Maskenrahmen.

4. Öffnen Sie die Verschlüsse an den oberen Kopfbändern. Ziehen Sie die Bänder gleichmäßig an, bis die Maske bequem auf der Nase sitzt. Schließen Sie die Verschlüsse wieder.
5. Öffnen Sie die Verschlüsse an den unteren Kopfbändern. Ziehen Sie die Bänder gleichmäßig an, bis die Maske gut sitzt. Schließen Sie die Verschlüsse wieder.
6. Schließen Sie den Atemschlauch am Verbindungsschlauch an. Befestigen Sie das Kniestück an der Maske, indem Sie auf die beiden seitlich angebrachten Laschen drücken und das Kniestück in die Maske schieben. Es muss auf beiden Seiten einrasten.
7. Maske und Kopfbänder sollten wie auf der Abbildung sitzen.

## Anpassen

Passen Sie den Maskensitz bei Bedarf geringfügig an, um sie so bequem wie möglich zu machen. Stellen Sie sicher, dass das Maskenkissen nicht zerknittert und das Kopfband nicht verdreht ist.

1. Schalten Sie das Gerät ein, sodass es Luft bereitstellt.

### Tipps für die Anpassung:

- ✓ Um Probleme mit Leckagen oben an der Maske zu beheben, passen Sie die oberen Kopfbänder an. Für den unteren Teil der Maske können die unteren Kopfbänder verstellt werden. Verstellen Sie sie nur so weit, bis ein bequemer Sitz erreicht ist.
- ✓ Die Anpassung des oberen Kopfbands ist der Schlüssel zu Abdichtung und Komfort.
- ✓ Ziehen Sie die unteren Bänder nicht zu fest an. Sie dienen hauptsächlich zur Positionierung des Maskenkissens.

## Abnehmen

1. Drehen und ziehen Sie die Magnetclips vom Rahmen.
2. Ziehen Sie die Maske vom Gesicht und über Ihren Kopf.

## Auseinanderbau

Falls die Maske am Gerät angeschlossen ist, trennen Sie den Atemschlauch des Gerätes vom Verbindungsschlauch.

1. Öffnen Sie die Verschlüsse an den oberen Kopfbändern. Ziehen Sie die Bänder aus dem Rahmen.

**Tipp:** Befestigen Sie die Magnetclips an den unteren Kopfbändern, um die unteren und oberen Bänder beim erneuten Zusammenbau besser unterscheiden zu können.

2. Entfernen Sie das Kniestück von der Maske, indem Sie auf die seitlich angebrachte Lasche drücken und das Kniestück von der Maske wegziehen.
3. Halten Sie den Rahmen, indem Sie Ihren Daumen über den Seitenschlitz legen. Ziehen Sie das Maskenkissen vom Rahmen ab.

## Zusammenbau

1. Drücken Sie das Maskenkissen auf den Rahmen. Aufgrund der Rahmenform kann das Maskenkissen nur in eine Richtung eingesetzt werden.
2. Achten Sie darauf, dass das ResMed-Logo nach außen und oben zeigt und führen Sie die oberen Kopfbänder von innen durch die Schlitze am Rahmen. Schlagen Sie sie zum Sichern um.

## Reinigung der Maske zu Hause

Es ist wichtig, dass Sie die folgenden Anweisungen befolgen, um eine optimale Maskenleistung zu gewährleisten.

### **WARNUNG**

- Befolgen Sie aus Gründen der Hygiene stets die Reinigungsanweisungen und verwenden Sie eine milde Flüssigseife. Einige Reinigungsprodukte können die Maske oder ihre Komponenten beschädigen, die Funktion beeinträchtigen oder schädliche Restdämpfe hinterlassen, die eingeatmet werden, wenn die Maske nicht gründlich abgespült wurde.
- Die Maske und ihre Komponenten müssen regelmäßig gereinigt werden, um ihre Qualität zu erhalten und das Wachstum von Krankheitserregern zu verhindern.

### **VORSICHT**

Weist eine der Komponenten sichtbare Verschleißerscheinungen auf (wie z. B. Brüche oder Risse), muss sie entfernt und durch eine neue ersetzt werden.

### **Täglich/Nach jedem Gebrauch:**

Nehmen Sie die Maske vor der Reinigung entsprechend den Anweisungen auseinander.

1. Weichen Sie Maskenkissen, Kniestück und Verbindungsschlauch in warmem Wasser (ca. 30 °C) und einem milden Reinigungsmittel bis zu 10 Minuten lang ein und bewegen Sie sie dabei.
2. Reinigen Sie die Komponenten mit einer weichen Bürste und achten Sie dabei insbesondere auf die kleinen Ausatemöffnungen auf dem Kniestück.
3. Spülen Sie alle Komponenten gründlich mit warmem laufendem Trinkwasser ab.
4. Unterziehen Sie jede Komponente einer Sichtprüfung, um sicherzustellen, dass sie sauber ist und keine Reinigungsmittelreste aufweist. Wiederholen Sie ggf. den Reinigungsvorgang.
5. Lassen Sie die Komponenten vor dem Zusammenbau vor direktem Sonnenlicht geschützt an der Luft trocknen lassen.

### **Wöchentlich:**

Die Magnetclips können mitgewaschen werden.

1. Weichen Sie Kopfband und den Rahmen, die Sie zuvor auseinandergenommen haben, in warmem Wasser (ca. 30 °C) und einem milden Reinigungsmittel bis zu 10 Minuten lang ein und bewegen Sie sie dabei.
2. Spülen Sie die Komponenten ab, indem Sie sie wiederholt unter warmem fließendem Trinkwasser zusammendrücken, bis alle Reinigungsmittelrückstände beseitigt sind.
3. Drücken Sie das überschüssige Wasser aus den Komponenten.
4. Lassen Sie die Komponenten vor dem Zusammenbau vor direktem Sonnenlicht geschützt an der Luft trocknen lassen.

## Aufbereitung der Maske für einen neuen Patienten

Die Maske muss zwischen Patienten aufbereitet werden. Anleitungen zur Reinigung, Desinfektion und Sterilisation finden Sie unter [www.resmed.com/downloads/masks](http://www.resmed.com/downloads/masks). Wenn Sie keinen Internetanschluss haben, wenden Sie sich bitte an Ihren zuständigen ResMed-Ansprechpartner.

## Troubleshooting

<b>Problem/Mögliche Ursache</b>	<b>Lösung</b>
<b>Die Maske ist zu laut.</b>	
Die Ausatemöffnung ist verschmutzt.	Reinigen Sie die Ausatemöffnung gemäß den Anweisungen.
Die Maske ist nicht richtig zusammengebaut.	Bauen Sie die Maske auseinander und entsprechend den Anweisungen wieder zusammen.
Es treten Maskenleckagen auf.	Passen Sie die Maske neu an oder korrigieren Sie ihren Sitz.  Passen Sie die Kopfbänder erneut an, um die Maske etwas fester anzulegen und so eine bessere Abdichtung zu erreichen.  Überprüfen Sie, ob Ihre Maske richtig zusammengebaut ist.
<b>Es treten Maskenleckagen um das Gesicht herum auf.</b>	
Die Maske sitzt nicht richtig.	Überprüfen Sie, ob die Größenanzeige unten auf dem Maskenkissen unter der Nase nach unten weist.
Möglicherweise wurde die Maske falsch angelegt.	Nehmen Sie die Maske von Ihrem Gesicht und positionieren Sie sie erneut. Stellen Sie dabei sicher, dass die unteren Winkel der Maske Ihre Nase komplett umschließen. Passen Sie ggf. die Kopfbänder nochmals an, damit die Maske nicht verrutscht.
Das Maskenkissen ist evtl. verschmutzt.	Reinigen Sie das Maskenkissen gemäß den Anweisungen.

Problem/Mögliche Ursache	Lösung
Die Maskenkissenmembran ist zerknittert oder gefaltet.	Nehmen Sie die Maske ab und legen Sie sie entsprechend den Anweisungen erneut an. Stellen Sie sicher, dass das Maskenkissen richtig auf der Nase sitzt, bevor Sie das Kopfband über den Kopf ziehen. Schieben Sie die Maske beim Anlegen nicht auf dem Gesicht herunter, da dies ein Falten oder Aufrollen des Maskenkissens nach sich ziehen könnte.
Die Maske ist nicht richtig festgezogen.	Stellen Sie sicher, dass die Kopfbänder nicht zu fest und nicht zu locker angezogen wurden. Diese Maske muss nicht so fest angezogen werden wie andere Nasenmasken. Stellen Sie sicher, dass das Kopfband nicht verdreht ist.
Sie verwenden möglicherweise die falsche Maskengröße.	Wenden Sie sich an Ihren Arzt.
<b>Die Maske sitzt nicht richtig.</b>	
Die Maske ist nicht richtig zusammengebaut.	Bauen Sie die Maske auseinander und entsprechend den Anweisungen wieder zusammen.
Sie verwenden möglicherweise die falsche Maskengröße.	Wenden Sie sich an Ihren Arzt.

# Technische Spezifikationen

**Druck-Flow-Kurve** Die Maske verfügt über einen passiven Luftauslass zum Schutz gegen Rückatmung. Aufgrund von Schwankungen im Herstellungsprozess kann die Flussrate an der Luftauslassöffnung variieren.

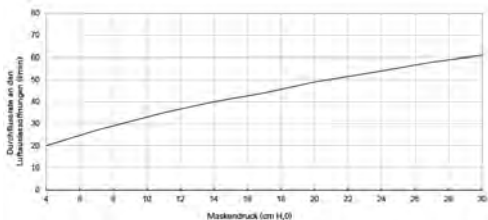

Druck (cm H <sub>2</sub> O)	Flow (l/min)
4	20
7	27
11	35
14	40
17	44
20	49
24	54
27	58
30	61

<b>Informationen zum Totraum</b>	Der Totraum ist das Leervolumen der Maske bis zum Drehadapter. Bei der Kissengröße Large beträgt er 90,0 ml.
<b>Therapiedruck</b>	4 bis 30 cm H <sub>2</sub> O
<b>Widerstand</b>	Gemessener Druckabfall (Sollwert) bei 50 l/min: 0,4 cm H <sub>2</sub> O bei 100 l/min: 1,3 cm H <sub>2</sub> O
<b>Umgebungsbedingungen</b>	Betriebstemperatur: 5 °C bis 40 °C Betriebluftfeuchtigkeit: 15 % bis 95 % (ohne Kondensation) Lagerungs- und Transporttemperaturen: -20°C bis +60°C Lagerungs- und Transportfeuchtigkeit: bis zu 95 % ohne Kondensation
<b>Geräuschpegel</b>	ANGEGEBENE ZWEIZAHL-GERÄUSCHEMISSIONSWERTE gemäß ISO 4871. Der A-gewichtete Schalleistungspegel der Maske liegt bei 26 dBA (mit einem Unsicherheitsfaktor von 3 dBA). Der A-gewichtete Schalldruckpegel der Maske bei 1 m Entfernung liegt bei 18 dBA (mit einem Unsicherheitsfaktor von 3 dBA).
<b>Abmessungen</b>	339 mm (H) x 291 mm (B) x 162 mm (T) Vollständig zusammengebaute Maske mit kurzem Verbindungsschlauch und Drehadapter, ohne Kopfband



<p>Internationale Kommission für den Schutz vor nichtionisierender Strahlung (International Commission on Non-Ionizing Radiation Protection – ICNIRP)</p>	<p>Die in dieser Maske verwendeten Magneten entsprechen den ICNIRP-Richtlinien für den allgemeinen öffentlichen Gebrauch.</p>
<p>Maskeneinstelloptionen</p>  <p>Device Setting Pillows</p>	<p>Für AirSense, AirCurve und S9: Wählen Sie "Nasenpolster" aus. Für andere Geräte: Wählen Sie "SWIFT" (falls vorhanden) und ansonsten "MIRAGE" als Maskenoption aus.</p>

## Komponente/Material

Komponente	Material
Maskenkissen	Maskenkissen: Silikonelastomer Gehäuse: Polycarbonat
Kopfband	Stoff: Nylon/Elastan Schaumgummi: Polyurethanschaumgummi
Maskenhalter	Rahmenstützen: Polypropylen Mittelring: Polycarbonat Polsterstoff: Nylon/Elastan Polsterschaumgummi: Polyurethanschaumgummi Magnet: Metallüberzogener Magnet
Kniestück-Baugruppe	Kniestück: Polypropylen Hightech-Kniestück: Thermoplastisches Elastomer (TPE) Kniestückring: Talkumgefülltes Polypropylen
Verbindungsschlauch	Schlauchmuffen: Polypropylen Atemschlauch: Thermoplastisches Elastomer (TPE) Drehadapter: Polycarbonat
Kopfband-Clip-Baugruppe	Kopfband-Clip: Polycarbonat Magnet: Metallüberzogener Magnet

## Hinweise:

- Dieses Produkt ist PVC-, DEHP-, DBP- und BBP-frei.
- Dieses Produkt enthält kein Latex aus Naturkautschuk.
- Der Hersteller behält sich das Recht vor, diese technischen Daten ohne Vorankündigung zu ändern.

## Aufbewahrung



Stellen Sie vor jeder Aufbewahrung sicher, dass die Maske sauber und trocken ist. Bewahren Sie die Maske an einem trockenen Ort und vor direktem Sonnenlicht geschützt auf.

## Entsorgung

Die Maske enthält keine Gefahrstoffe und kann mit dem normalen Haushaltsabfall entsorgt werden.

## Symbole

Die folgenden Symbole erscheinen eventuell auf dem Produkt oder der Verpackung:

	Artikelnummer		Chargencode
	Luftfeuchtigkeitsgrenzen		Temperaturbegrenzung
	Zerbrechlich, vorsichtig handhaben		Enthält kein Latex aus Naturkautschuk
	Hersteller		Autorisierter Vertreter in Europa
	Vor Regen schützen		Nach oben
	Nasenmaske		Geräteeinstellung – Nasenpolster



Größe – Small



Größe – Medium

---



Größe – Large

---



Dieses Symbol deutet auf eine Warnung oder einen Vorsichtshinweis hin und macht Sie auf mögliche Verletzungsgefahren aufmerksam bzw. erklärt besondere Maßnahmen für den sicheren und wirksamen Gebrauch der Maske.

---



Achtung: Begleitpapiere beachten!

---

## Gewährleistung

ResMed erkennt für alle innerhalb der EU verkauften Produkte alle Kundenrechte gemäß der EU-Richtlinie 1999/44/EWG sowie alle entsprechenden länderspezifischen Gesetze innerhalb der EU an.

Mask Components / Maskenkomponenten /  
 Composants du masque / Componenti della maschera /  
 Maskeronderdelen / مكونات القناع

		AirFit N20	AirFit N20 for Her
<b>A</b>	<b>Elbow and short tube / Kniestück und Verbindungsschlauch / Coude et tuyau court / Gomito e tubo corto / Bocht en korte slang / مرفق وأنبوب قصير</b>	63565	63565
1	Elbow / Kniestück / Coude / Gomito / Bocht / مرفق		
2	Side buttons / Seitlich angebrachte Laschen / Boutons latéraux / Pulsanti laterali / Zijknoppen / زران جانبيان		
3	Vent / Luftauslassöffnung / Orifice de ventilation / Foro per l'esalazione / Ventilatieopening / ثقب تهوية		
4	Short tube / Verbindungsschlauch / Tuyau court / Tubo corto / Korte slang / أنبوب قصير		
5	Swivel / Drehadapter / Pièce pivotante / Giunto rotante / Draaibare kop / وصلة دوارة		
<b>B</b>	<b>Frame / Maskenrahmen / Entourage rigide / Telaio / Frame / إطار</b>	63566	63567
<b>C</b>	<b>Cushion / Maskenkissen / Bulle / Cuscinetto / Kussentje / وسادة</b>	63550 (S) 63551 (M) 63552 (L)	63550 (S) 63551 (M) 63552 (L)
<b>D</b>	<b>Headgear / Kopfband / Harnais / Copricapo / Hoofdband / غطاء رأس</b>	63560 (S) 63561 (Std) 63562 (L)	63558

		AirFit N20	AirFit N20 for Her
6	Magnetic clips (2 pack) / Magnetclips (2 Stück) / Clips magnétiques (paquet de 2) / Fermagli magnetici (2 confezioni) / Magnetische klemmen (2 stuks) / عبوتان مشبكان مغنطيسيان	63564	63564
7	Lower headgear straps / Untere Kopfbänder / Sangles inférieures du harnais / Cinghie inferiori del copricapo / Onderste banden van de hoofdband / شريطا غطاء الرأس السفليان		
8	Upper headgear straps / Obere Kopfbänder / Sangles supérieures du harnais / Cinghie superiori del copricapo / Bovenste banden van de hoofdband / شريطا غطاء الرأس العلويان		
<b>A+B+C</b>			
	<b>Frame system / Maskenrahmensystem / Entourage complet / Telaio / Framesysteem / نظام الإطار</b>	63553 (S) 63555 (M) 63556 (L)	63554 (S)
<b>A+B+C+D</b>			
	<b>Complete system / Komplettes System / Système complet / Sistema completo / Volledig systeem / النظام الكامل</b>	63509 (S) 63511 (M) 63512 (L)	63510 (S)

S: Small / Small / Small / Piccolo / Small / صغير

M: Medium / Medium / Medium / Medio / Medium / وسط

L: Large / Large / Large / Grande / Large / كبير

Std: Standard / Standard / Standard / Standard / Standaard / قياسي



**ResMed**

**AirFit™** N20

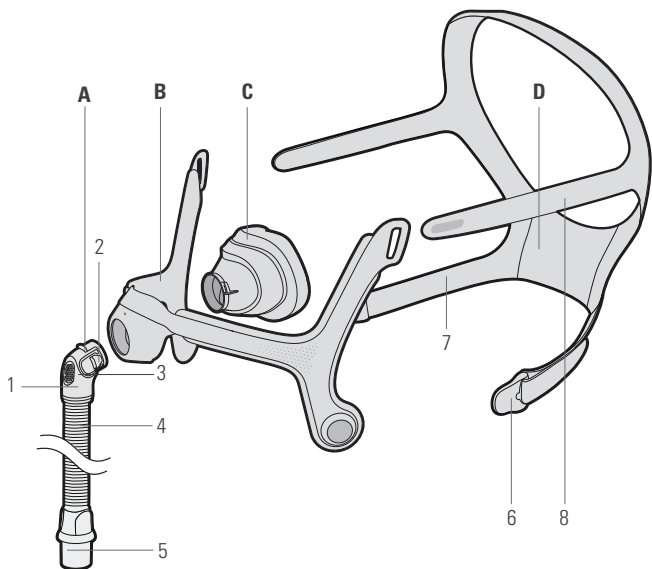

**ResMed Ltd**

1 Elizabeth Macarthur Drive  
Bella Vista NSW 2153  
Australia

**Distributed by**

ResMed Corp 9001 Spectrum Center Boulevard San Diego CA 92123 USA  
**EC REP** ResMed (UK) Ltd 96 Jubilee Ave Milton Park Abingdon  
Oxfordshire OX14 4RW UK

See ResMed.com for other ResMed locations worldwide. AirFit, AirSense and AirCurve are trademarks of the ResMed family of companies. For patent and other intellectual property information, see ResMed.com/ip. © 2016 ResMed Ltd. 638078/1 2016-08



ResMed.com



638078